

Манжеты г/ц условно
не показаны

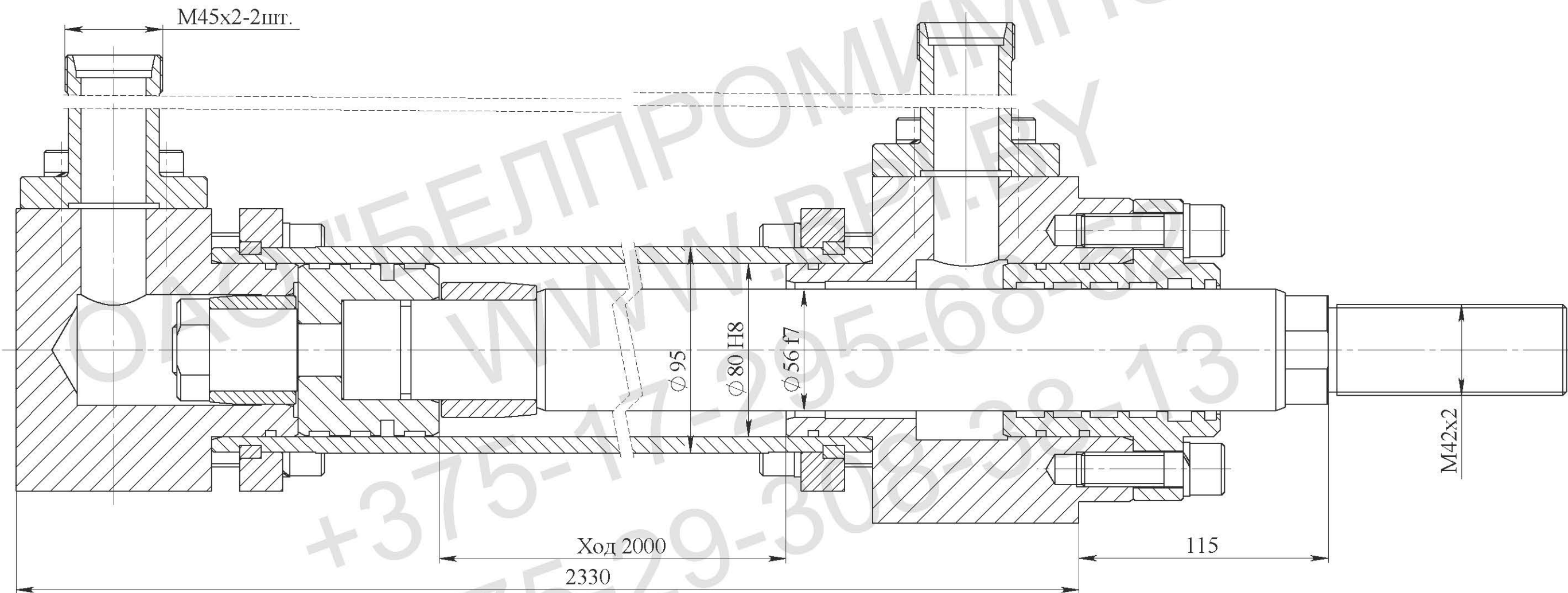

Техническая характеристика

Диаметр поршня, мм	80
Диаметр штока, мм	56
Ход, мм	2000
Номинальное давление, МПа	14
Максимальное давление, МПа	16
Усилие на штоке толкающее, кг	8040
Усилие на штоке тянущее, кг	4100

Изм.	Лист	№ докум.	Подпись	Дата
Разраб.				
Пров.				
Т.контр.				
Н.контр.				
Утв.				

Гидроцилиндр
ГЦ 12.80.56.2000/115

Сборочный чертеж

Лит.	Масса	Масштаб
Лист	Листов	
ОАО "БЕЛПРОМИМПЭКС" тел.+375-17-295-68-52		