

Манжеты г/ц условно
не показаны

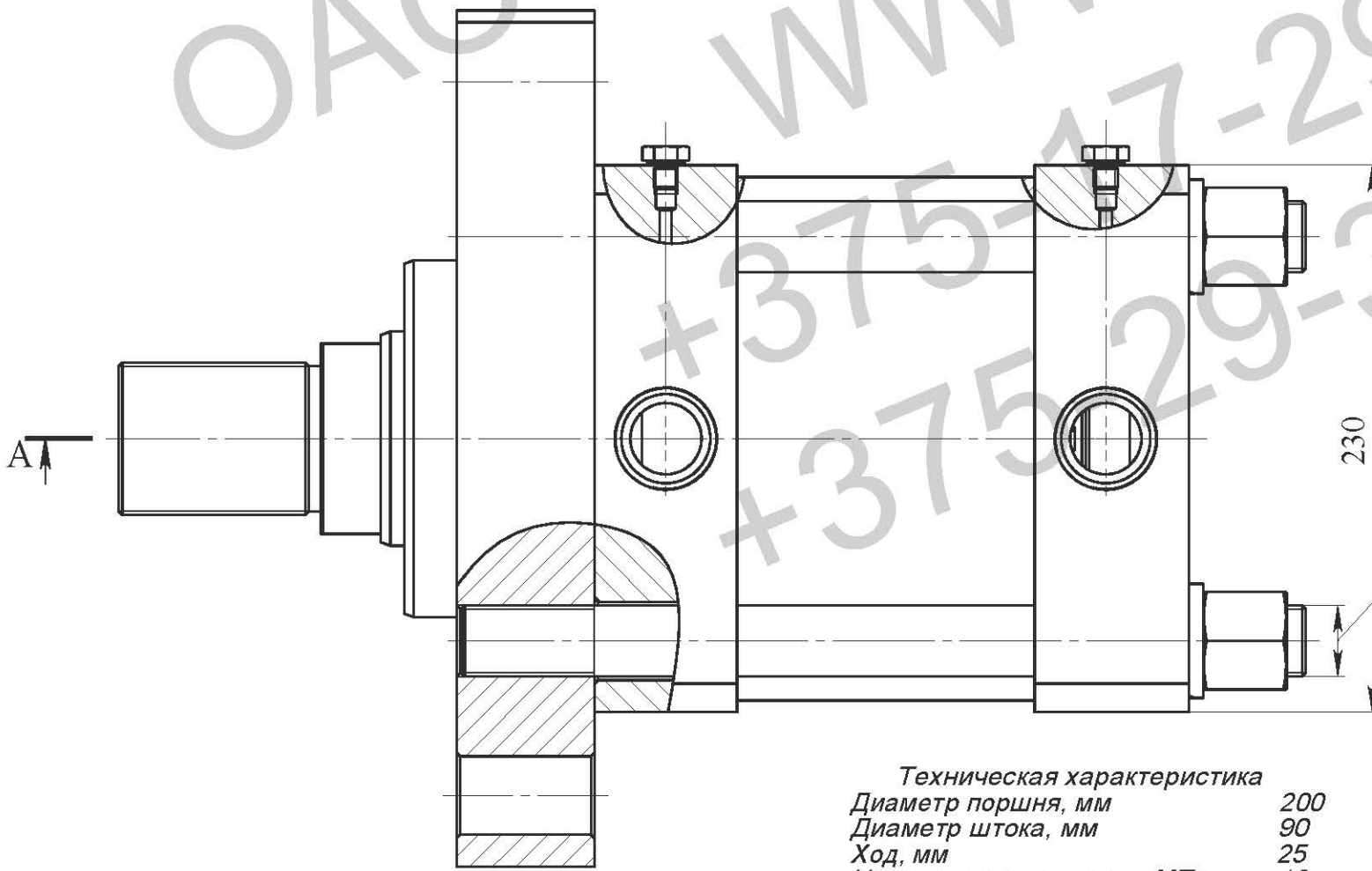
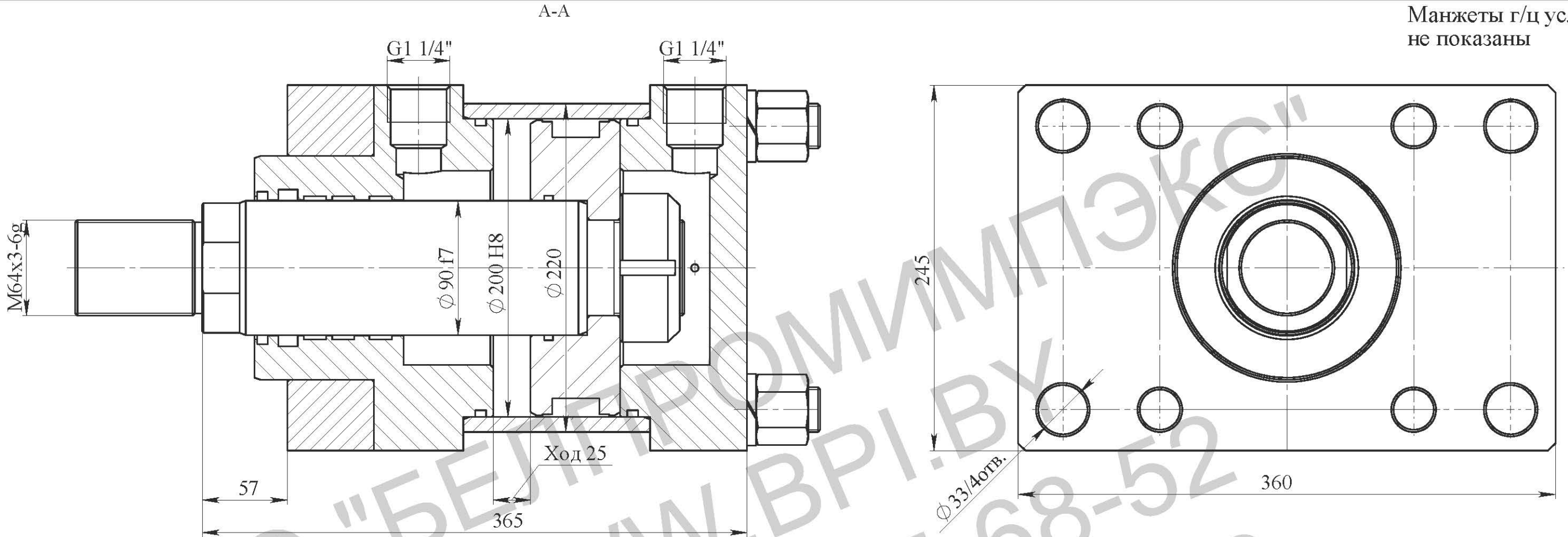

Техническая характеристика
 Диаметр поршня, мм 200
 Диаметр штока, мм 90
 Ход, мм 25
 Номинальное давление, МПа 16
 Максимальное давление, МПа 20
 Усилие на штоке толкающее, кг 50260
 Усилие на штоке тянущее, кг 40080

Изм.	Лист	№ докум.	Подпись	Дата

Гидроцилиндр
ГЦ 11.200.90.25/57
Сборочный чертеж

Лит.	Масса	Масштаб
Лист	Листов	

ОАО "БЕЛПРОМИМПЭКС"
тел. +375-17-295-68-52